

Guida tecnica

Rev. 0 14.07.2025

Tutti i diritti sono riservati.

*La riproduzione anche parziale, è possibile solo previa autorizzazione dell'azienda **Rossato S.p.A.**.
I prodotti ed i contenuti possono essere cambiati senza preavviso. Si declina ogni responsabilità in caso di progettazioni ed installazioni eseguite non conformemente a quanto prescritto dal presente manuale e dalle vigenti norme tecniche. Eventuali configurazioni che si discostino da quanto contenuto nel presente manuale richiedono preventiva approvazione scritta da parte di **Rossato S.p.A.**.*

Indice

1	Sistema VMC Clima.....	4
2	Ventilconvettori canalizzabili Iris CN.....	6
3	Ventilconvettori canalizzabili Iris LHP.....	7
4	VMC opzionabili per il sistema VMC.....	8
5	Componenti VMC Clima.....	9
5.1	Corrispondenza griglie e diffusori lineari con adattatori.....	11
5.2	Documentazione tecnica completa componenti.....	12
6	Guida al corretto dimensionamento dei sistemi canalizzati.....	15
6.1	Dimensionamento climatizzazione.....	15
6.2	Dimensionamento VMC.....	15
7	Configurazione plenum e diaframma taratura clima.....	17
7.1	Collegamenti disponibili sul plenum frontale per IRIS CN.....	17
7.2	Collegamenti disponibili sul plenum frontale per IRIS LHP.....	17
7.3	Diaframma di taratura ovale Ø125.....	17
8	Computo materiali.....	18
8.1	Computo materiali Iris CN 600 e 800.....	18
8.2	Computo materiali Iris LHP 22.....	20
8.3	Computo materiali Iris LHP 42.....	21
8.4	Computo materiali Iris LHP 62.....	22
8.5	Computo materiali distribuzione aria.....	23
8.6	Computo terminali ibridi di immissione VMC-Clima.....	24

1. Sistema VMC Clima

Il sistema si basa sui ventilconvettori orizzontali da controsoffitto IRIS CN e IRIS LHP abbinati alle unità VMC Rossato. Il sistema comprende anche tutti gli elementi necessari per la distribuzione dell'aria: plenum, canali, terminali, ecc. La rete di distribuzione viene realizzata con facilità utilizzando condotti circolari di diametro uniforme, mentre gli adattatori ibridi con attacchi da Ø75mm e Ø125mm premettono l'abbinamento dei condotti VMC con quelli per la climatizzazione.

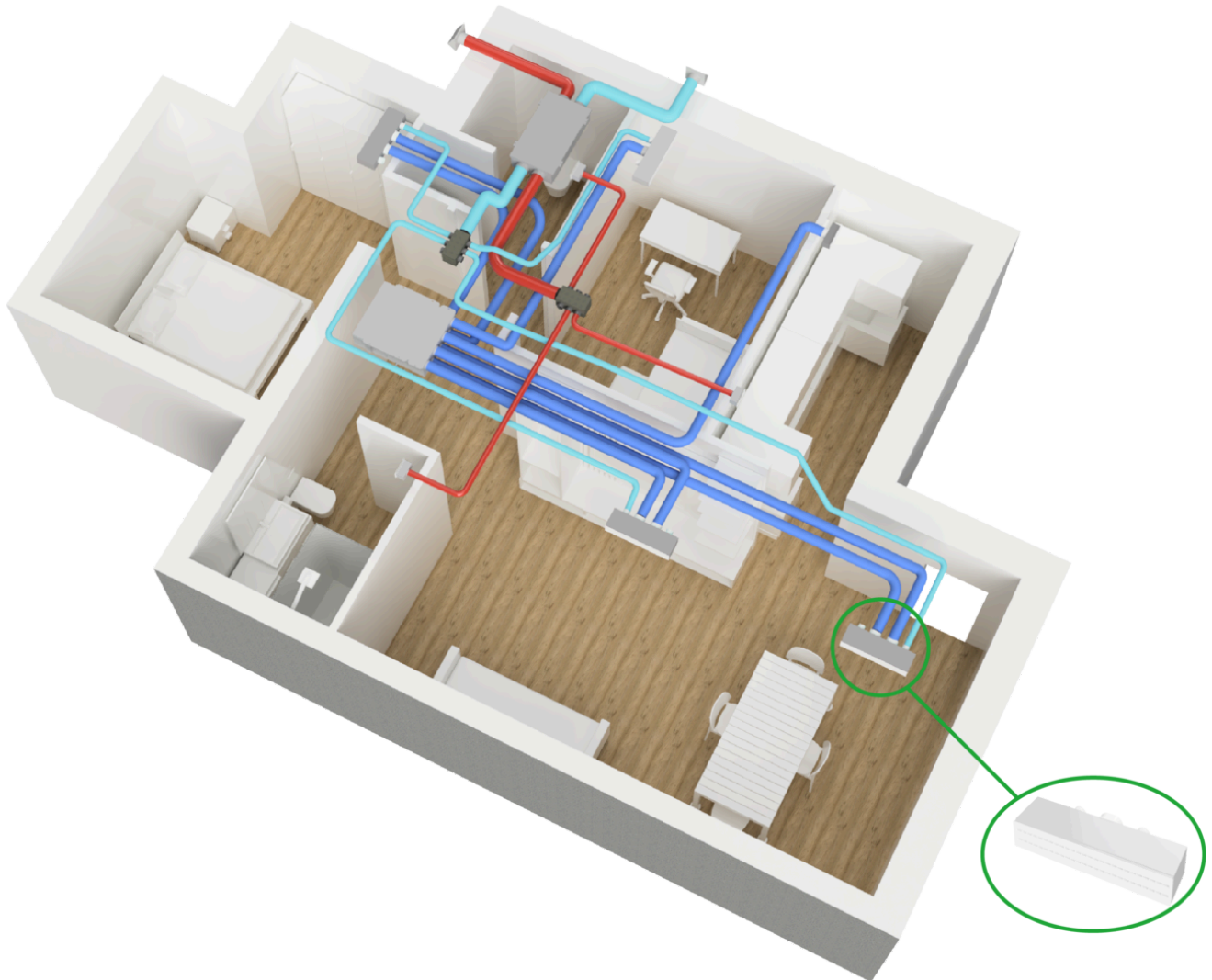

Nell'esempio mostrato in figura:

- Condotto rosso = estrazione aria VMC
- Condotto celeste = Immissione aria VMC
- Condotto blu = Immissione aria climatizzazione
- Terminali ibridi nelle zone di immissione per avere in unico punto di immissione di aria di rinnovo e aria climatizzata

Applicazioni

- Climatizzazione invernale ed estiva combinata a ricambio aria e recupero del calore
- Adatto per interventi di ristrutturazione (retrofit)
- Ideale per ambienti residenziali e commerciali (terziario)
- Può essere integrato con impianti esistenti

Comfort ed estetica

- Facile integrazione con l'architettura dell'ambiente
- Impianto nascosto, senza elementi visibili
- Bassa velocità dell'aria per maggiore comfort
- Funzionamento silenzioso

Sistema chiavi in mano

- Fornito con tutti gli accessori necessari
- Facile bilanciamento dell'aria all'interno del sistema
- Installazione semplice e rapida
- Distribuzione uniforme dell'aria in tutti gli ambienti

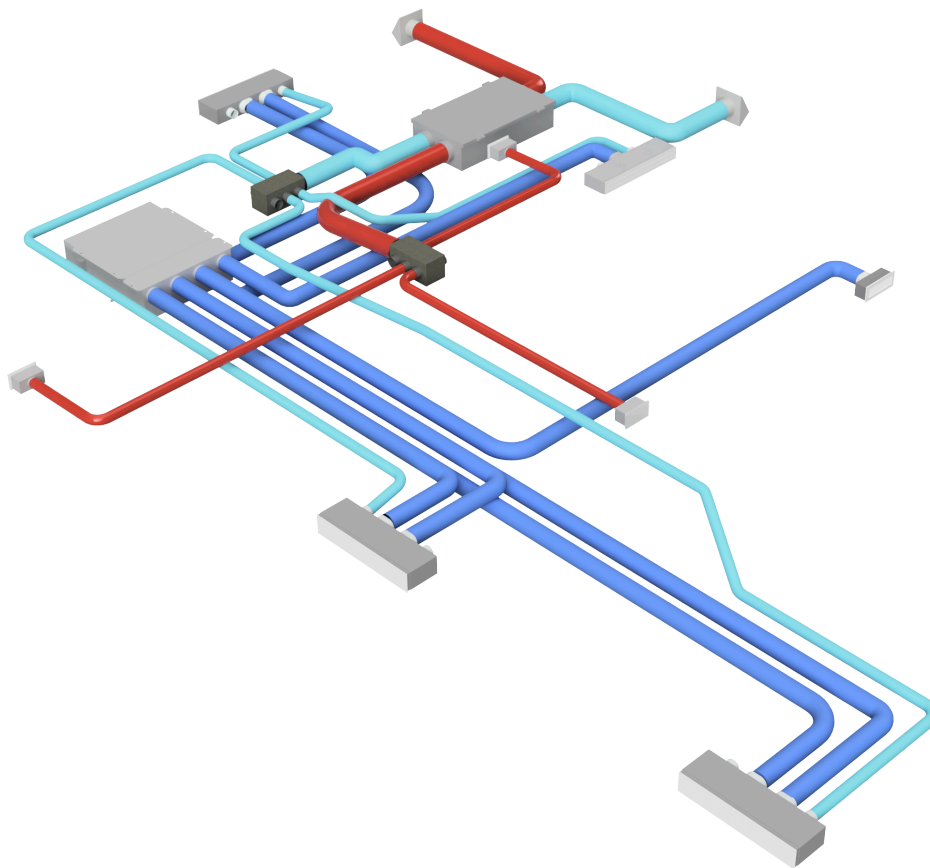

2. Ventilconvettori canalizzabili Iris CN

	
<p>Per la scheda tecnica completa dell'Iris CN → CLICCA QUI o inquadra il QR code</p>	

Principali caratteristiche per impianti a due tubi

- Spessore di soli 275 mm su tutta la gamma
- Ventilatori modulanti con motori EC-brushless
- Silenziosità di funzionamento soprattutto a basso numero di giri
- Struttura con pannello autoportante in lamiera preverniciata bianca RAL 9002
- Isolamento termo-acustico interno
- Attacchi batteria standard lato destro (sinistra su richiesta senza sovrapprezzo)
- Reversibilità degli attacchi in cantiere
- Installazione canalizzata mediante plenum di mandata e ripresa
- Accessori studiati per garantire semplicità e minimi tempi di installazione

Dati tecnici generali			
IRIS CN	U.M.	600	800
Potenza Frigorifera Totale ¹	W	6976	10315
Potenza Frigorifera Sensibile ¹	W	5440	7561
Potenzialità Termica ²	W	15569	20452
Portata aria - Air flow ³	m ³ /h	1.400	1.500
Portata acqua raffreddamento ⁴	l/h	1200	1774
Portata acqua riscaldamento l/h ⁴	l/h	1339	1759
Perdite di carico acqua raffreddamento ⁵	kPa	37	40
Perdite di carico acqua riscaldamento ⁵	kPa	36	31
Livelli sonori Min-Med-Max ⁶	dB(A)	16-37-51	17-39-51
Assorbimento elettrico nominale Max ⁷	W	180	
Corrente nominale in ingresso ⁷	A	1,40	
Alimentazione elettrica	Vac-Ph-Hz	230V-1-50/60 (Signal 0...10Vdc)	
Attacchi Ø	-	DN 3/4" F	
Bocche aspirazione/mandata	mm	760	

(1)(2)(4)(5) Dati tecnici nominali, rif. portata aria (3) V.max, ESP=0, batteria asciutta.

- Temp. aria 27°Cb.s., 19°Cb.u. – Temp. acqua ingresso/uscita 7/12°C – Portata aria nominale (3).
- Temp. aria 20°C – Temp. acqua ingresso/uscita 70/60°C – Portata aria nominale (3).
- Valori nominali rilevati con cassone rif. norme AMCA210-74 fig.12 e condotto + diaframma rif. norme CNR-UNI10023.
- Pressione sonora in campo libero, distanza 3 m. Valori calcolati da potenza sonora rilevata in camera riverberante rif. norme ISO 3741 - ISO 3742.
- Valori rilevati con Wattmetro Jokogawa WT110 (Valore max, nominale, di targa motore = valore di riferimento per progettazione impianto elettrico).

3. Ventilconvettori canalizzabili Iris LHP

	
<p>Per la scheda tecnica completa dell'Iris LHP → CLICCA QUI o inquadra il QR code</p>	

Principali caratteristiche

- Per impianti a 2 tubi
- Struttura portante in lamiera zincata con asole per fissaggio a soffitto
- Isolamento interno termoacustico classe M1
- Batteria di scambio termico ad alta efficienza con alette turbolenziate
- Ventilatori con motore EC brushless potenziato
- Riduzione dell'assorbimento elettrico del 50%
- Ventilatori centrifughi in plastica a basso numero di giri, molto silenziosi
- Filtro aria G1 facilmente estraibile e lavabile
- Raccolta condensa facilmente collegabile
- Accessori di collegamento aeraulici
- Pannello di comando remoto con display CR26
- Valvola 3 vie e bacinella raccogli-condensa

Dati tecnici generali				
IRIS LHP	U.M.	22	42	62
Portata aria nominale	m ³ /h	475	630	900
Ventilatori	n°	1		
Ranghi batteria	n°	3		
Contenuto acqua batteria	l	0,70	1,01	1,31
Collegamenti idraulici	in	1/2" F		
Scarico condensa Ø	mm	20		
Raffreddamento (27°C D.B. 19°C W.B. - Acqua 7-12°C - Vmax.)				
Potenza frigorifera	W	2220	3280	4880
Potenza sensibile	W	1830	2540	3780
Portata acqua	l/h	382	564	839
Perdite di carico acqua	kPa	20,1	24,5	31,8
Riscaldamento (20°C D.B. - Acqua 70-60°C - Vmax.)				
Potenza termica	W	5490	7330	10930
Portata acqua	l/h	472	630	940
Perdite di carico acqua	kPa	23,9	23,8	31,1
Livelli sonori				
Velocità min.	dB(A)	13	16	16
Velocità med.	dB(A)	30	35	31
Velocità max.	dB(A)	43	48	44

4. VMC opzionabili per il sistema VMC

Per il sistema VMC Clima, per la parte dedicata alla ventilazione meccanica controllata, si possono scegliere tre possibili unità VMC Rossato:

- Altair HRL
- Altair HRX
- Altair VRX

Più opzioni di taglie e tipologia di installazione per integrare perfettamente l'unità VMC con l'unità fancoil per comporre il sistema adatto ad ogni esigenza.

Altair HRL	
	
Per la documentazione tecnica completa dell'Altair HRL CLICCA QUI oppure inquadra il QR Code →	
Altair HRX	
	
Per la documentazione tecnica completa dell'Altair HRX CLICCA QUI oppure inquadra il QR Code →	
Altair VRX	
	
Per la documentazione tecnica completa dell'Altair VRX CLICCA QUI oppure inquadra il QR Code →	

5. Componenti VMC Clima

Le griglie e i diffusori lineari rappresentano una componente essenziale del sistema VMC Clima Rossato, che vede l'abbinamento della VMC con dei fancoil per il clima. Tutti i terminali, griglie e diffusori lineari, sono stati progettati e sviluppati per garantire la massima efficienza di funzionamento delle unità che compongono il sistema, ovvero:

- VMC Rossato
- ventilconvettori IRIS CN e/o IRIS LHP

Il dimensionamento a bassa perdita di carico dei terminali, così come dell'intero sistema di distribuzione, è garanzia di massima resa ed efficienza per i ventilconvettori stessi.

L'abbinamento dei sistemi VMC a quelli di climatizzazione avviene grazie agli adattatori ibridi che sono composti da:

- 1 o 2 attacchi con Ø125mm per la climatizzazione
- 2 attacchi da Ø75 per la VMC

Design funzionale ed elegante

I terminali sono stati progettati per integrarsi perfettamente in ambienti residenziali e commerciali, grazie alle finiture curate che si adattano a soffitti e pareti. Le griglie ad alette orientabili, complete di adattatori, sono idonee per applicazioni a parete.

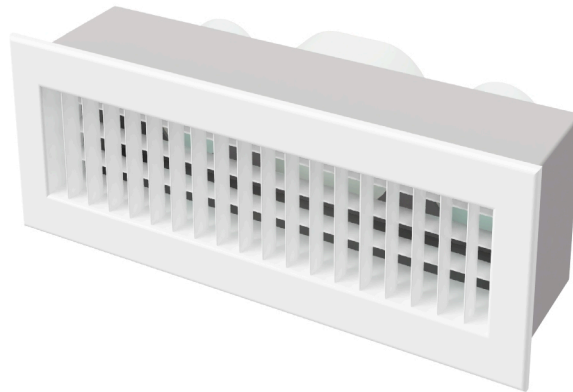

I diffusori lineari offrono una estetica più elegante e grazie agli adattatori in duplice versione (con attacchi assiali e laterali) possono essere installati sia a parete che a soffitto.

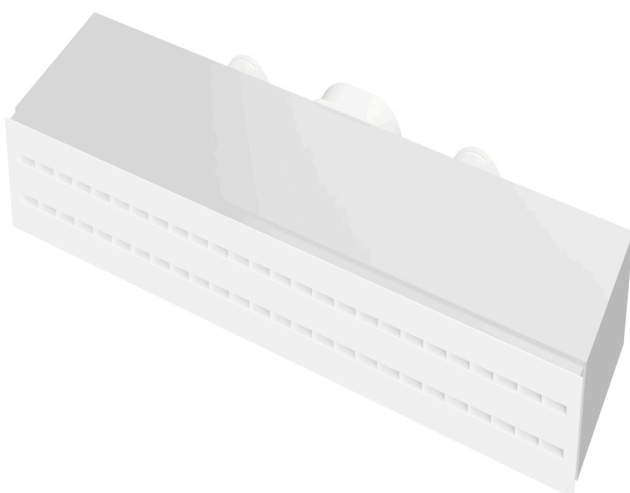

Esempio adattatore con attacchi assiali

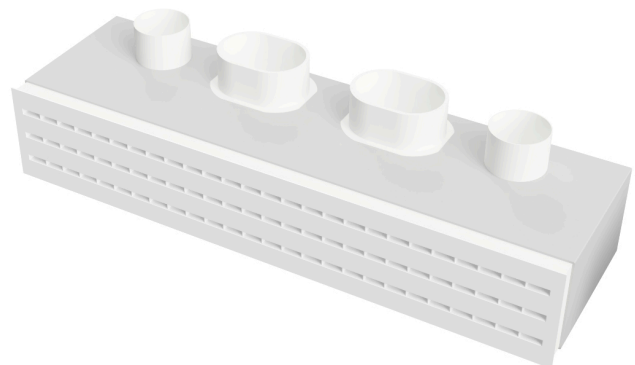

Esempio adattatore con attacchi laterali

Prestazioni ottimizzate

Grazie a uno studio accurato delle geometrie e dei materiali, i diffusori Rossato assicurano:

- Idoneità per condizionamento invernale ed estivo
- Distribuzione omogenea dell'aria nell'ambiente
- Bassa rumorosità
- Perdite di carico minime

Applicazioni e compatibilità

Tutti i diffusori possono trovare impiego in impianti di climatizzazione e ventilazione in:

- Ambienti residenziali (appartamenti, ville)
- Studi professionali e uffici
- Locali pubblici di piccola dimensione

5.1. Corrispondenza griglie e diffusori lineari con adattatori

Opzioni disponibili

Tabella corrispondenza		
Griglia	Adattatore	Installazione
02VM41034 Griglia 400x100mm	02VM15028 adattatore a 1 connessione assiale Ø125mm, 410x110mm	A parete
02VM41040 Griglia 400x150mm	02VM15034 adattatore a 2 connessione assiale Ø125mm, 410x160mm	A parete

Tabella di corrispondenza		
Diffusori	Adattatori	Installazione
02VM15035 Diffusore lineare a 2 feritoie 800x110	02VM15051 adattatore a 1 connessione assiale Ø125mm + 2 Ø75mm, 825x100mm	Parete
	02VM15037 adattatore a 1 connessione laterale Ø125mm + 2 Ø75mm, 825x100mm	Controsoffitto
02VM15036 Diffusore lineare a 3 feritoie 800x150mm	02VM15052 adattatore a 2 connessioni assiali Ø125mm + 2 Ø75mm, 830x140mm	Parete
	02VM15038 adattatore a 2 connessioni laterali Ø125mm + 2 Ø75mm, 830x250mm	Controsoffitto

Per la scheda tecnica completa di **griglie, diffusori e relativi adattatori** **CLICCA QUI** oppure inquadra il QR Code →





5.2. Documentazione tecnica completa componenti



La distribuzione trova il suo filo connettore nel condotto semirigido antibatterico. Nei fancoil, il condotto Ø125mm permette la connessione tra i plenum di mandata e gli adattatori ibridi dei terminali. Qualora si volesse canalizzare la ripresa della macchina si possono utilizzare i condotti da Ø200.

	
<p>Per la scheda tecnica completa del condotto semirigido antibatterico CLICCA QUI oppure inquadra il QR Code →</p>	

Nella VMC invece si utilizzano i tubi da Ø75mm dal plenum agli adattatori ibridi, mentre invece si useranno i condotti da con il Ø compreso tra 125mm e 200mm per il collegamento tra unità e plenum e per le canalizzazioni verso l'esterno per l'espulsione e l'immissione d'aria: questi infatti vengono scelti tenendo conto della portata necessaria e della lunghezza dei tubi.

	
<p>Per la scheda tecnica del sistema di distribuzione della VMC CLICCA QUI oppure inquadra il QR Code →</p>	

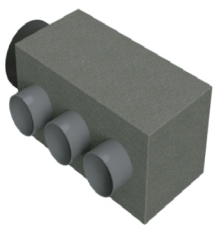
Componenti fondamentali per la distribuzione delle unità VMC sono i distributori isolati di mandata e ripresa. Questi si collegano alla mandata e alla ripresa dell'unità per poi far iniziare tutte le diramazioni di mandata e ripresa disposte per tutto l'ambiente.

	
<p>Per la scheda tecnica completa dei distributori isolati CLICCA QUI oppure inquadra il QR Code →</p>	

Per i terminali di ventilazione si useranno i terminali ibridi per le mandate come visto in precedenza, mentre per le riprese si useranno i plenum di ripresa per VMC che permettono diverse opzioni di installazione.

	
<p>Per la documentazione tecnica completa dei plenum per terminali di ventilazione VMC CLICCA QUI oppure inquadra il QR Code →</p>	

La ripresa in ambiente, oltre che con le griglie, può essere fatta anche con le valvole. Rossato offre due diverse opzioni: Rotonda o quadrata.

Valvola rotonda	
	
<p>Per la scheda tecnica della valvole di aspirazione rotonda CLICCA QUI oppure inquadra il QR code →</p>	
Valvola quadrata	
	
<p>Per la scheda tecnica completa della valvola di aspirazione quadrata CLICCA QUI oppure inquadra il QR Code →</p>	

Ogni VMC necessita dei suoi terminali esterni. Questi sono i terminali attraverso i quali transitano l'aria di rinnovo e l'aria di estrazione. I due punti devono essere posti ad una distanza di minimo 2 metri, onde evitare che l'aria di immissione venga inquinata d'aria espulsa. Anche per questa soluzione Rossato offre due soluzioni: la griglia a parete da esterno e il terminale esterno a filo muro

Griglia a parete	
	
Per la scheda tecnica della griglia a parete da esterno CLICCA QUI oppure inquadra il QR Code →	
Terminale esterno a filo muro	
	
Per la scheda tecnica del terminale esterno a filo muro CLICCA QUI oppure inquadra il QR Code →	

Nella progettazione dei flussi all'interno dell'abitazione, trovano la loro importanza anche le griglie di transito, per garantire il transito dell'aria tra ambienti di immissione e ripresa ed il corretto funzionamento dell'impianto.

	
Per la scheda tecnica completa della griglia di transito CLICCA QUI oppure inquadra il QR Code →	

6. Guida al corretto dimensionamento dei sistemi canalizzati

6.1. Dimensionamento climatizzazione

Per realizzare un impianto efficiente e garantire un elevato comfort termico e acustico, è fondamentale dimensionare correttamente le unità IRIS CN e IRIS LHP e le unità VMC.

Un dimensionamento errato può causare malfunzionamenti:

- Unità sottodimensionata: non riesce a raggiungere i livelli di temperatura, ventilazione e ricircolo dell'aria richiesti.
- Unità sovradimensionata: provoca oscillazioni della temperatura e ventilazione irregolare (funzionamento a intermittenza).

Per un corretto calcolo dei fabbisogni termici dell'edificio e per la progettazione delle componenti idrauliche e aerauliche, si consiglia di affidarsi a un progettista qualificato.

Raccomandazioni tecniche

1. Selezionare l'unità alla velocità media

- Consente di lavorare a bassa velocità nei periodi con carico termico ridotto, migliorando comfort e silenziosità.
- In caso di carichi elevati, è disponibile la velocità massima per ottenere prestazioni elevate.
- Garantire un ricircolo d'aria pari a 6–7 volumi/ora in raffreddamento e 4 volumi/ora in riscaldamento per una distribuzione uniforme della temperatura.

2. Valutare le perdite di carico del sistema aeraulico

- Comprende: canali, filtri, griglie e dispositivi di diffusione.
- È importante consultare la tabella di selezione per stimare correttamente le perdite.

3. Considerare le perdite di carico con filtro sporco

- Durante il funzionamento, il filtro si intasa e aumenta la perdita di carico.
- Per mantenere l'unità efficiente anche in queste condizioni, è consigliato contenere le perdite di carico del sistema di distribuzione e diffusione.

4. Tenere conto delle condizioni reali di funzionamento

- Le portate d'aria indicate sono riferite a condizioni isotermitiche con batteria secca.
- In modalità riscaldamento, i valori dichiarati sono affidabili.
- In condizionamento, si forma condensa sulla batteria che riduce la portata e le prestazioni dell'unità per effetto dell'aumento di perdita di carico.

6.2. Dimensionamento VMC

Per garantire un'efficace ventilazione meccanica controllata (VMC), è necessario procedere al corretto dimensionamento dell'impianto secondo i criteri previsti dalla norma tecnica UNI EN 16798, che disciplina i requisiti relativi alla ventilazione e al ricambio d'aria negli edifici ad uso civile e terziario. Questa norma definisce i livelli di qualità dell'aria interna in funzione della destinazione d'uso dei locali, del numero di occupanti e delle attività svolte, fornendo precise indicazioni sulle portate minime d'aria da immettere e da estrarre.

1. Il dimensionamento dell'unità VMC viene effettuato partendo dal calcolo della portata d'aria necessaria per ogni ambiente, espressa in m³/h, in modo da assicurare il corretto ricambio dell'aria viziata con aria esterna filtrata. Tale portata si basa su parametri come:

- Superficie dei locali.
- il numero degli occupanti.
- I valori prescritti dalla norma per ogni categoria di edificio (residenziale, scolastico, uffici, ecc.).

2. Una volta definita la portata complessiva richiesta, si procede alla scelta dell'unità VMC in grado di garantirla, tenendo conto anche delle perdite di carico della rete aerea. La distribuzione dell'aria viene realizzata mediante una rete di condotti flessibili da diametro 75/63 mm (63 interno), ciascuno dei quali è dimensionato per una portata massima di 35 m³/h e una lunghezza massima consigliata di 20 metri al fine di limitare le perdite di carico.

3. Infine, è fondamentale che il sistema sia bilanciato, cioè che le portate in immissione e in estrazione siano equilibrate, e che vengano installati opportuni dispositivi di regolazione per ogni bocchetta. L'intero impianto deve essere progettato in modo da garantire comfort termoigrometrico, qualità dell'aria e contenimento dei consumi energetici, in conformità alle normative vigenti e agli obiettivi di efficienza dell'edificio.

La corretta taratura dell'impianto e dei condotti di ventilazione è resa possibile dagli anelli di taratura di cui sono dotati i canotti di connessione sui box di distribuzione della vmc.

7. Configurazione plenum e diaframma taratura clima

7.1. Collegamenti disponibili sul plenum frontale per IRIS CN

Il plenum per gli IRIS CN è dotato di 9 uscite da Ø125 mm. Per garantire un corretto funzionamento a velocità media, è necessario rispettare un numero minimo di connessioni in funzione della taglia dell'unità:

- IRIS CN 600: minimo 6 connessioni
- IRIS CN 800: minimo 7 connessioni

Il numero di collegamenti può essere aumentato fino a 8 o 9 in base al numero di ambienti da servire. Per la regolazione dei flussi d'aria in ciascun condotto, è fondamentale l'uso del diaframma di taratura con anelli regolabili, che consente di variare l'area utile di passaggio dell'aria da 22 cm² (20% di apertura) fino a 108 cm² (100% di apertura), rimuovendo progressivamente gli anelli interni. Questo consente un preciso bilanciamento della portata d'aria e l'ottimizzazione delle prestazioni dell'unità.

7.2. Collegamenti disponibili sul plenum frontale per IRIS LHP

I plenum per le unità IRIS LHP prevedono un numero di uscite da Ø125 mm variabile a seconda della taglia:

- LHP 22: plenum a 3 uscite
- LHP 42: plenum a 4 uscite
- LHP 62: plenum a 5 uscite

Ogni condotto corrisponde a una specifica portata d'aria, e quindi a una determinata potenza termica o frigorifera. Anche in questo caso, l'impiego del diaframma di taratura con anelli regolabili è essenziale per adattare l'area di passaggio dell'aria in base alle esigenze impiantistiche. La configurazione modulabile dell'apertura (da 22 cm² fino a 108 cm²) permette un controllo preciso della distribuzione dell'aria nei diversi ambienti, garantendo comfort e prestazioni ottimali.

7.3. Diaframma di taratura ovale Ø125

Apertura	Area (cm ²)	% Apertura
Foro ovale originale	22	20
1° settore asportato	36	33
2° settore asportato	53	49
3° settore asportato	76	70
4° collare senza regolatore	108	100

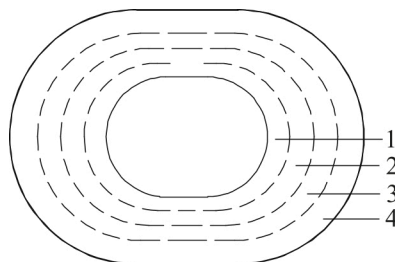





8. Computo materiali

8.1. Computo materiali Iris CN 600 e 800



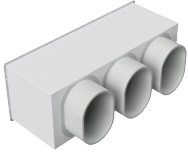

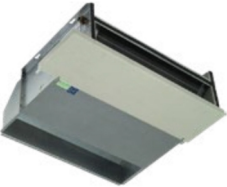
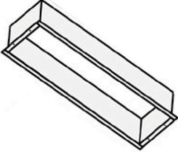
Sistema Iris Pack per IRIS CN 600 e 800			
Prodotto	Codice	Descrizione	Quantità
Scelta unità			
	01VC02000	Iris CN 600	1
	01VC02001	Iris CN 800	1
Plenum di mandata			
	05DM91001	Plenum di mandata 10 attacchi	1. Per CN 600 utilizzare almeno 6 condotti. Per CN 800 utilizzare almeno 7 condotti
	02VM15053	Diaframma di taratura ovale Ø125	1 per ogni condotto collegato al plenum
Ripresa a bordo unità ventilante			
	2519101	Plenum di ripresa telescopico	1
	2512101	Griglia di ripresa 800x200 mm	1
Opzione per ripresa a distanza dall'unità ventilante (max 3 m)			
	2519102	Plenum macchina 3xØ200 mm per aspirazione remota	1
	2519103	Piastra di collegamento 3xØ200 mm per plenum telescopico	1
	2519101	Plenum di ripresa telescopico per IRIS CN 600/800	1

Prodotto	Codice	Descrizione	Quantità
	2512101	Griglia di ripresa 800x200 mm	1
	2512102	Tappo per collarino da Ø200	Eventuale, 1, per usare 2 fori invece che 3
	05DM61020	Condotto semirigido Ø200	10 m
	05DM60001	Fascetta stringitubo Ø125	6
Distribuzione aria			
	251106	Manicotto lineare Ø125	1 ogni 2 condotti
	05DM60L12	Condotto semirigido Ø127	max. 10 m per condotto
	05DM60000	Fascetta stringitubo Ø125 mm	2 per condotto + 2 per manicotto lineare



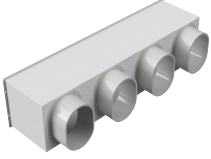

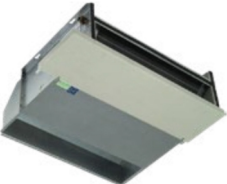
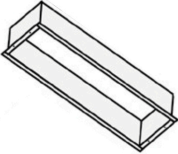
8.2. Computo materiali Iris LHP 22

Sistema Iris Pack per IRIS LHP 22			
Prodotto	Codice	Descrizione	Quantità
Scelta unità			
	01VC1HP22	Iris LHP 22	1
Plenum di mandata per canalizzazione			
	01VC10094	Plenum di mandata in PVC 3 attacchi Ø125	1
	02VM15053	Diaframma di taratura ovale Ø125	3
	02VM15057	Manicotto ovale con flangia per condotto Ø125 con diaframma di taratura	Max 2 per plenum di mandata (aumentano le uscite del plenum se necessario)
Ripresa a bordo unità ventilante			
	01VC10031	Plenum a 90° di ripresa	1
	01VC10097	Prolunga telescopica	1
	01VC10051	Griglia di ripresa con filtro	1

8.3. Computo materiali Iris LHP 42

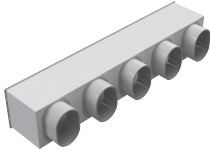
Sistema Iris Pack per IRIS LHP 42			
Prodotto	Codice	Descrizione	Quantità
Scelta unità			
	01VC1HP42	Iris LHP 42	1
Plenum di mandata per canalizzazione			
	01VC10095	Plenum di mandata in PVC 4 attacchi Ø125	1
	02VM15053	Diaframma di taratura ovale Ø125	4
	02VM15057	Manicotto ovale con flangia per condotto Ø125 con diaframma di taratura	Max 2 per plenum di mandata (aumentano le uscite del plenum se necessario)
Ripresa a bordo unità ventilante			
	01VC10032	Plenum a 90° di ripresa	1
	01VC10098	Prolunga telescopica	1
	01VC10052	Griglia di ripresa con filtro	1

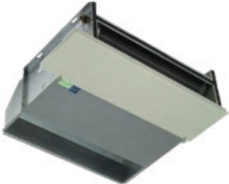
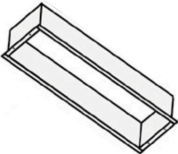
8.4. Computo materiali Iris LHP 62











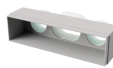

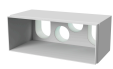
Sistema Iris Pack per IRIS LHP 62			
Prodotto	Codice	Descrizione	Quantità
Scelta unità			
	01VC1HP62	Iris LHP 62	1
Plenum di mandata per canalizzazione			
	01VC10096	Plenum di mandata in PVC 5 attacchi Ø125	1
	02VM15053	Diaframma di taratura ovale Ø125	5
	02VM15057	Manicotto ovale con flangia per condotto Ø125 con diaframma di taratura	Max 2 per plenum di mandata (aumentano le uscite del plenum se necessario)
Ripresa a bordo unità ventilante			
	01VC10033	Plenum a 90° di ripresa	1
	01VC10099	Prolunga telescopica	1
	01VC10053	Griglia di ripresa con filtro	1

8.5. Computo materiali distribuzione aria

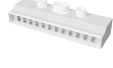
Prodotto	Codice	Descrizione	Quantità
	251106	Manicotto lineare Ø125 mm	1 ogni 2 condotti
	05DM60L12	Condotto semirigido Ø127 mm	max. 3 m per condotto
	05DM60000	Fascetta stringitubo Ø125 mm	2 per condotto + 2 per manicotto lineare

8.6. Computo terminali ibridi di immissione VMC-Clima

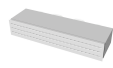
Per la parte distribuzione si possono scegliere griglie o diffusori in base a portate e tipologia di installazione.

Griglie e diffusori Iris Pack							
Prodotto	Codice e nome	Abbinabile con	Prodotto	Codice e nome	Vista abbinata	Tipologia installazione	Quantità
Grielle e adattatori							
	02VM41034 Griglia 400x100mm	Abbinabile con		02VM15028 adattatore a 1 connessione assiale Ø125mm, 410x110mm		A parete	1 per ogni ambiente con 1 condotto Ø125 mm e 2 Ø75 mm
	02VM41040 Griglia 400x150mm	Abbinabile con		02VM15034 adattatore a 2 connessione assiale Ø125mm, 410x160mm		A parete	1 per ogni ambiente con 2 condotti Ø125 mm e 2 Ø75 mm
Diffusori e adattatori							
	02VM15035 Diffusore lineare a 2 feritoie 800x110	Abbinabile con		02VM15051 adattatore a 1 connessione assiale Ø125mm + 2 Ø75mm, 825x100mm		A parete	1 per ogni ambiente con 1 condotto Ø125 mm e 2 Ø75 mm
		Abbinabile con		02VM15037 adattatore a 1 connessione laterale Ø125mm + 2 Ø75mm, 825x100mm		A soffitto	1 per ogni ambiente con 1 condotto Ø125 mm e 2 Ø75 mm
	02VM15036 Diffusore lineare a 3 feritoie 800x150mm	Abbinabile con		02VM15052 adattatore a 2 connessioni assiali Ø125mm + 2 Ø75mm, 830x140mm		A parete	1 per ogni ambiente con 2 condotti Ø125 mm e 2 Ø75 mm
		Abbinabile con		02VM15038 adattatore a 2 connessione laterali Ø125mm + 2 Ø75mm, 830x250mm		A soffitto	1 per ogni ambiente con 2 condotti Ø125 mm e 2 Ø75 mm



 **ROSSATO**[®]
I professionisti dell'energia

Rossato S.p.A.

Via del Murillo, km 3.500
4013 Sermoneta (LT) - Italy
Tel.: +39 0773 848778
info@rossato.it